

Kapselfeder-Manometer

Bördelringgehäuse CrNi-Stahl

KPChg
KPChgG

Standardausführungen

Informationen zu allgemeinen und messtechnischen Eigenschaften (u.a. Belastungsgrenzen / Temperaturbeständigkeit) und Standard-Anzeigebereiche / Skalenteilung finden Sie in der Übersicht 6000.

Genauigkeit (EN 837-3)

Klasse 1,6

Gehäuse

mit poliertem Bördelring, CrNi-Stahl 1.4301

Gehäuse-Schutzart (EN 60 529 / IEC 529)

IP 54

Gehäuse-Entlüftung

Typ KPChgG 100 Gehäuseentlüftung verschließbar
Entlüftung zur Innendruckkompensation erforderlich

Typ KPChgG 160 Blow-out Verschraubung

Gehäusefüllung

bei Typ KPChgG: Glycerin

Nenngröße

100, 160 (mm)

Messstoffberührte Teile

Typ – 1: Anschluss: Messing
Kapselfeder: CuBe-Legierung
O-Ring-Dichtung: NBR

Typ – 3: Anschluss: CrNi-Stahl 316 SS
Kapselfeder: CrNi-Stahl 316 SS
O-Ring Dichtung: FPM

Gehäusebauform

Verbindung Anschluss: verschraubt
Lage des Anschlusses: unten,
optional rückseitig mittig (**rm**)
Befestigungsvorrichtung: ohne, optional Befestigungsrand
hinten (**Rh**) / vorne (**Fr**) oder
Bügelbefestigung (**BFr**), siehe Seite 2

Anzeigebereiche (EN 837-3)

KPChg 0 – 2,5 mbar bis 0 – 600 mbar
KPChgG 0 – 100 mbar bis 0 – 600 mbar

Prozessanschluss

G ½ B

Sichtscheibe

Messbereiche ≤ 16 mbar: Instrumentenglas
(für Nullpunktverstellung gelocht)
Messbereiche ≥ 25 mbar: Acrylglas
(für Nullpunktverstellung gelocht)

Zeigerwerk

Messing/Neusilber bei Typ – 1
CrNi-Stahl bei Typ – 3

Zifferblatt

Aluminium weiß, Skalierung schwarz

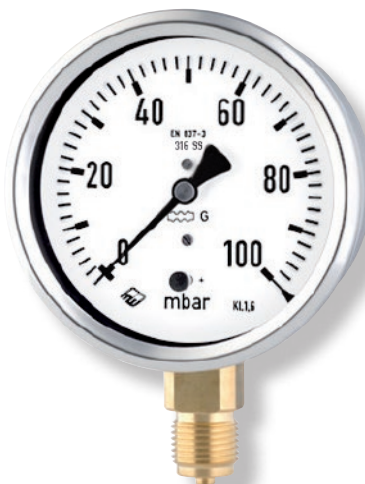

Zeiger

Aluminium schwarz

Nullpunktverstellung

frontseitig

Bestellangaben, Standard-Anzeigebereiche, Optionen:

siehe Seiten 3 und 4

Sonderausführungen und weitere Optionen u. a.

- andere Prozessanschlüsse auf Anfrage
- andere Anzeigebereiche und / oder Sonderskalen, z. B. Doppelskala mbar/kPa, farbige Felder oder Bereiche, Zifferblattaufschriften, Negativskala etc.
- Gehäuseteile 316 L (1.4404) auf Anfrage
- erhöhte Gehäuseschutzart, z. B. IP 65 auf Anfrage
- öl- und fettfreie messstoffberührte Teile für Typ – 3 auf Anfrage
- Sauerstoff-Ausführung für Typ – 3 ohne Gehäusefüllung auf Anfrage
- Ausführung für höhere Messstofftemperaturen auf Anfrage
- Anschlusslage radial bei 3:00, 9:00, 12:00 (andere auf Anfrage) oder Einbaulage abweichend von senkrecht (90°) bei Typen ohne Gehäusefüllung
- erhöhte Genauigkeit auf Anfrage
- GOST-Ausführung für Russland, Ukraine, Kasachstan

Zubehör:

siehe Katalog-Rubrik 11



Vertrieb und Export Süd, West, Nord

ARMATURENBAU GmbH

Manometerstraße 5 • D – 46487 Wesel-Ginderich
Tel.: +49(0)28 03/91 30–0 • Fax: +49(0)28 03/10 35
www.armaturenbau.de • mail@armaturenbau.com

Tochterfirma, Vertrieb und Export Ost

MANOTHERM Beierfeld GmbH

Am Gewerbepark 9 • D – 08344 Grünhain-Beierfeld
Tel.: +49(0)37 74/58–0 • Fax: +49(0)37 74/58–545
www.manotherm.de • mail@manotherm.com

6202

10/14

Gehäusebauformen, Kennbuchstaben, Maße und Masse, Ausblasvorrichtung

Prozessanschluss nach unten

Prozessanschluss rückseitig mittig

ohne Befestigungsvorrichtung

(ohne zusätzlichen Kennbuchstaben)

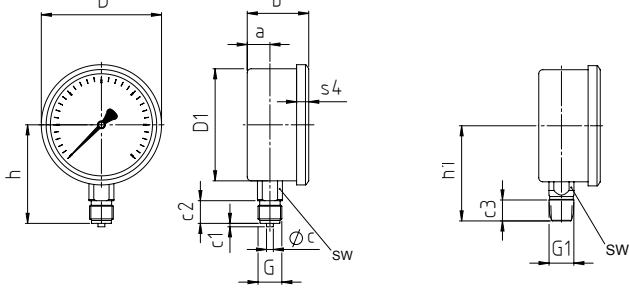

Kennbuchstaben: **rm**

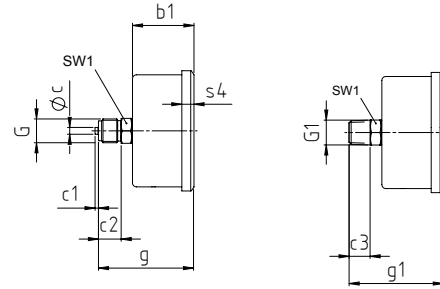

mit Befestigungsrand hinten

Kennbuchstaben: **Rh**

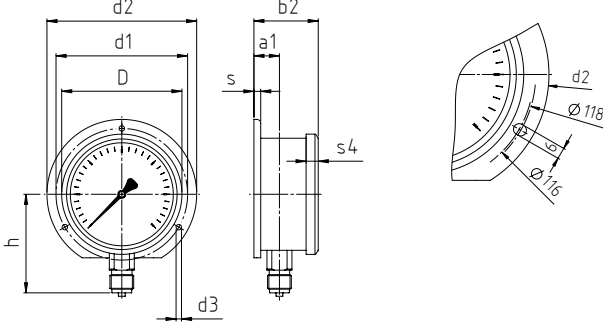

Kennbuchstaben: **rmRh**

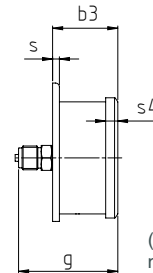

(auf Anfrage erhältlich, jedoch nach EN 837-3 nicht empfehlenswert)

mit Frontring

Kennbuchstaben: **rmFr**

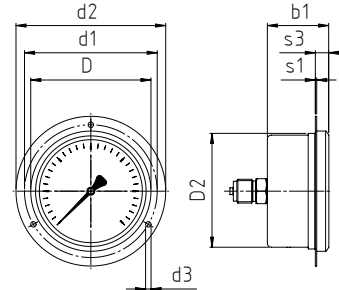

empfohlener Tafeldurchbruch
NG 100: $\text{Ø } 104 \pm 0,5 \text{ mm}$
NG 160: $\text{Ø } 164 \pm 0,5 \text{ mm}$

mit Bügelbefestigung

Kennbuchstaben: **rmBFr**

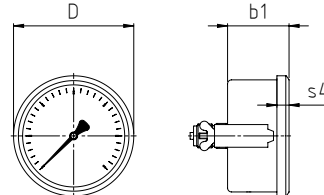

empfohlener Tafeldurchbruch
NG 100 $\text{Ø } 102 \pm 0,5 \text{ mm}$
NG 160 $\text{Ø } 162 \pm 0,5 \text{ mm}$

Maße (mm) und Masse (kg)

NG	a	a1	b	b1	b2	b3	c	c1	c2	c3	D	D1	D2	d1	d2	d3	G	G1	g	g1	h ^{±1}	h1 ^{±1}
100 ≤ 16 mbar	15,5	19	55	55	58,5	59	6	3	20	19	106	99	103	116	132	4,8	G ½ B M 20x1,5	½" NPT	85	84	87	84
100 ≥ 25 mbar	15,5	23	55	55	58,5	59	6	3	20	19	106	99	103	116	132	4,8	G ½ B M 20x1,5	½" NPT	85	84	87	84
160 ≤ 16 mbar	15	18	55	55	58	58	6	3	20	19	167	159	163	178	196	5,8	G ½ B M 20x1,5	½" NPT	85	84	115	114
160 ≥ 25 mbar	15	18	51	51	54	54	6	3	20	19	167	159	163	178	196	5,8	G ½ B M 20x1,5	½" NPT	81	80	115	114

s	s1	s3	s4	SW	SW1	Masse ¹⁾ ca. KPChg KPChgG	
6	1	11,5	10,5	22	22	0,55	0,85
6	1	11,5	10,5	22	22	0,55	0,85
6	1,5	12,5	11,5	22	22	0,95	1,80
6	1,5	12,5	11,5	22	22	0,90	1,75

¹⁾ Angaben für Ausführung ohne Befestigungsvorrichtung

Gehäuse-Entlüftung

Typ KPChgG 100
Gehäuseentlüftung
Nr. 26
verschießbar

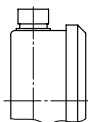

Typ KPChgG 160
Blow-out Verschraubung

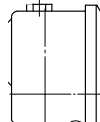

Bestellangaben mit Standard-Anzeigebereichen, Optionen

Grundtyp:		Kapselfeder-Manometer, Bördelringgehäuse			KPChg
Gehäusefüllung:	ohne				ohne Kennbuchstaben
	Glyzerin				G
Nenngröße:	Gehäuse-Ø 100,160 (mm)			100, 160	
messstoffberührtes Material:	Kupferlegierung			- 1	
	CrNi-Stahl			- 3	
Gehäusebauform:	Verbindung Gehäuse/Anschluss verschraubt			ohne Kennbuchstaben	
Lage des Anschlusses:	unten			ohne Kennbuchstaben	
	rückseitig mittig			rm	
Befestigungsvorrichtung:	ohne			ohne Kennbuchstaben	
	Befestigungsrand hinten			Rh	
	Befestigungsrand vorne (Frontring)			Fr	
	Bügelbefestigung			BFr	
Anzeigebereiche: (in mbar)	Vakuum	Mano-Vakuum		Druck	
	-2,5 – 0 ¹⁾	-1 – 1,5 ¹⁾		0 – 2,5 ¹⁾	
		-1,5 – 1 ¹⁾			
	-4 – 0	-1,5 – 2,5		0 – 4	
		-2,5 – 1,5			
	-6 – 0	-2 – 4		0 – 6	
		-4 – 2			
	-10 – 0	-4 – 6		0 – 10	
		-6 – 4			
	-16 – 0	-6 – 10		0 – 16	
		-10 – 6			
	-25 – 0	-10 – 15		0 – 25	
		-15 – 10			
	-40 – 0	-15 – 25		0 – 40	
		-25 – 15			
	-60 – 0	-20 – 40		0 – 60	
		-40 – 20			
	-100 – 0	-40 – 60		0 – 100	
		-60 – 40			
	-160 – 0	-60 – 100		0 – 160	
	-100 – 60			z. B. 0 – 60 mbar	
-250 – 0	-100 – 150		0 – 250		
	-150 – 100				
-400 – 0	-150 – 250		0 – 400		
	-250 – 150				
-600 – 0	-200 – 400		0 – 600		
	-400 – 200				
Prozessanschluss:	Standardgewinde	G ½ B			G ½ B
Optionen:		½" NPT			½" NPT
		M 20x1,5			M 20x1,5
		G ¼ B			G ¼ B
		¼" NPT			¼" NPT
		M 12x1,5			M 12x1,5
Optionen:	siehe Seite 4				

Beispiel:

KPChg 100 – 1, 0 – 60 mbar, G ½ B

¹⁾ bei NG 100: 180 Winkelgrade

Bestellangaben weitere Optionen

Grundtyp:	Kapselfeder-Manometer, Bördelringgehäuse	KPChg								
Typenschlüssel:		siehe Seite 3								
Optionen:	<p>rote Marke auf dem Zifferblatt</p> <p>Kunststoffclip rot oder grün außen am Bördelring</p> <p>Sonderjustage</p> <p>Sichtscheibe Acrylglas (PMMA) Polycarbonat (PC) Instrumentenglas</p> <p>Ausblasvorrichtung Ø 1" (25 mm) in der Gehäuserückwand</p> <p>Gehäuseentlüftung Nr. 22 für Freianlagen</p> <p>Gehäuse poliert</p> <p>silikonfreie Ausführung</p> <p>Drosselschraube im Bohrung Ø 0,3 mm</p> <p>Druckeingangskanal</p> <p>Material: wie Prozessanschluss Messing oder CrNi-Stahl</p> <p>Überdrucksicherheit (üs) und / oder Unterdrucksicherheit (us)¹⁾</p> <p>bei Typen – 1 (Cu-Leg.) 3-fach üs²⁾ oder us</p> <table border="1" style="margin-left: 20px;"> <tr> <td>10-fach üs</td> <td>ab 0 – 25 mbar</td> </tr> <tr> <td>10-fach us</td> <td>ab -100 – 0 mbar</td> </tr> </table> <p style="margin-left: 40px;">Kombination 10-fach üs und 10-fach us nur für Mano-Vakuum-Bereiche ab Messspanne 100 mbar</p> <p>bei Typen – 3 (CrNi-Stahl) 3-fach üs²⁾ oder us</p> <table border="1" style="margin-left: 20px;"> <tr> <td>10-fach üs</td> <td>ab 0 – 25 mbar</td> </tr> <tr> <td>10-fach us</td> <td>ab -100 – 0 mbar</td> </tr> </table> <p style="margin-left: 40px;">Kombination 10-fach üs und 3-fach us nur für Mano-Vakuum-Bereiche ab Messspanne 40 mbar</p> <p>Messstellenkennzeichnung CrNi-Stahl-Schild 12 mm x 55 mm, Drahtbefestigung oder Klebeschild am Gehäuseumfang</p>	10-fach üs	ab 0 – 25 mbar	10-fach us	ab -100 – 0 mbar	10-fach üs	ab 0 – 25 mbar	10-fach us	ab -100 – 0 mbar	<p>(Bestellung z. Zt. noch im Klartext)</p>
10-fach üs	ab 0 – 25 mbar									
10-fach us	ab -100 – 0 mbar									
10-fach üs	ab 0 – 25 mbar									
10-fach us	ab -100 – 0 mbar									

Sonderausführungen: Beschreiben Sie Ihre Anforderungen im Klartext

¹⁾ max. -1000 mbar

²⁾ nur ungefüllte Geräte